

ネスカフェ® ドルチェ グスト® ミニ ミー 2 取扱説明書

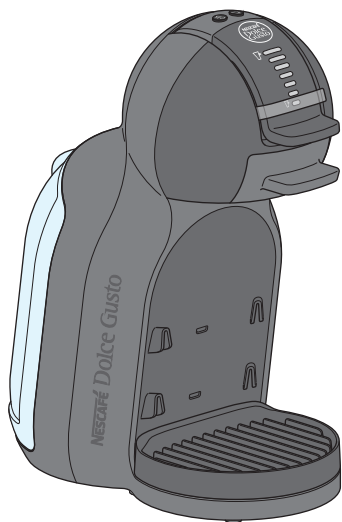

型番 **MD9787**

電気コーヒー沸器

この取扱説明書には「安全上のご注意」が記載されています。



ご使用前に必ずお読みいただき、安全にお使いください。
お読みになった後は、大切に保管し必要なときにお読みください。

■はじめに

- 1.1 安全上のご注意 2
- 1.2 「ネスカフェ アプリ」について... 5
- 1.3 各部の名前とはたらき 6
- 1.4 電源を入れる / 切る..... 8
- 1.5 ご使用前のすずぎ..... 9

■使いかた

- 2.1 飲み物の作りかた（熱湯で抽出）... 10
- 2.2 飲み物の作りかた（水で抽出）... 12

■長くご愛用いただくために

- 3.1 お手入れのしかた..... 14

■その他

- 4.1 その他 15
- 保証書..... 裏表紙

**マシン登録で
無料保証期間が
2年に延長！**

登録無料

「ネスカフェ アプリ」をダウンロードして、ネスレ会員に新規登録（無料）またはログインをして、アプリ内で本製品のシリアル番号などを入力するだけ！

「ネスカフェ アプリ」は、Google PlayまたはApp Storeで入手できます。
本機はBluetooth接続に対応していないため、アプリとは接続（ペアリング）できません。



1.1 安全上のご注意

本製品について

本製品は「ネスカフェ ドルチェ グスト」専用のカプセルを使用するコーヒーマーカーです。電気ポットのようにお湯だけを出すことを目的に使用しないでください。

本製品は、家庭あるいは家庭に類似した環境（小規模なオフィスおよび休憩室など）で使用するために設計、製造されています。

屋外や業務用として使用しないでください。

本製品は、日本国内用に設計されています。電圧や電源周波数の異なる海外では使用できません。

使用対象者について

子供や介助が必要な方は、保護者や介助者の手助けのもとにご使用ください。また、子供がひとりで遊ばないように、置き場所などにご注意ください。

本書について

本書では「ネスカフェ ドルチェ グスト」のパッケージや付属品を含めた製品全体を「本製品」、給水タンクや抽出トレイなどを取り付けた状態の機器全体を「本機」、給水タンクや抽出トレイなどを取り除いたメインボディー部を「本体」と表記しています。

安全上のご注意

ここに示した注意事項は、お使いになる人や他の人々への危害や財産への損害を未然に防止するためのものです。

この電気製品を安全に使用するための内容ですので、必ず守ってください。

 警告	この表示に従わずに、誤った取扱いをすると、人が死亡または重傷を負う可能性が想定される内容を示しています。
 注意	この表示に従わずに、誤った取扱いをすると、人が軽傷を負う可能性が想定される内容、または物的損害の発生が想定される内容を示しています。

絵表示の例

△記号は、注意（警告を含む）を促す内容があることをお知らせするものです。



一般的注意

⊘記号は、禁止の行為であることをお知らせするものです。



禁止



ぬれ手
禁止



水ぬれ
禁止



水場での
使用禁止



分解禁止

●記号は、行為を強制したり指示する内容をお知らせするものです。



一般的指示



電源プラグを抜く

■ 電源に関するご注意



警告



電源は交流 100V 以外で使わない。
(日本国内 100V 専用)
火災、感電の原因になります。



コンセントや配線器具の定格を超える
使い方をしない。
(本機の定格電流は 14.6A です。)
火災、感電の原因になります。



延長コードを使用したり、たこ足配
線をしたりしない。
火災の原因になります。



破損した電源プラグや電源コードを
使わない。また、電源プラグや電源
コードを傷つけない。

傷つけたり、加工したり、熱器具に
近づけたり、無理に曲げたり、ね
じったり、引っ張ったり、重いもの
を載せたり、束ねたりなどした電源
コードを使用すると、火災、感電の
原因になります。

万一電源プラグ・電源コードが破損
したときは、必ずネスカフェ
ドルチェグスト サポートデスク
(0120-879-816) に修理をご依
頼ください。



ぬれた手で、電源プラグの抜き差し
はしない。
やけど、感電、けがの原因になります。



電源プラグのほこりなどは、定期的
に清掃する。
(乾いた布でふき取る。)



電源プラグは確実にコンセントに差
し込む。
感電、ショート、発火の原因になります。



異常に気づいたら、直ちにコンセ
ントから電源プラグを抜く。
火災、感電、けがの原因になります。



電源プラグを抜くときは、電源コ
ードを持たずに先端の電源プラグを
持って引き抜く。
感電、ショート、発火の原因になり
ます。



お手入れ時は電源プラグを抜く。
けが、やけど、感電の原因になり
ます。



注意



長期間使用しない場合、電源プラグ
を抜く。
けが、やけど、絶縁劣化による感
電、漏電火災の原因になります。

■ 設置時のご注意



注意



水平な場所にまっすぐ立てて使用
する。
転倒や落下による故障の原因になり
ます。



飲み物、水、湯垢洗浄剤等にぬれて
も問題のない場所に設置する。
テーブルや台などを傷め、変色、変
形の原因になります。





暖房装置、コンロ、オーブン、ガス
バーナー、その他の熱源のそばに設
置しない。
故障の原因となります。

■ 使用時のご注意

⚠ 警告

 子供など取り扱いに慣れない方だけでは、使用しない。
やけど、感電、けがの原因になります。

 幼児の手の届くところで使わない。
やけど、感電、けがの原因になります。

  本機を水につけたり、水をかけたりしない。
火災、感電の原因になります。

 絶対に分解、修理、改造をしない。
火災、感電、けがの原因になります。
修理は必ずネスカフェ ドルチェ グスト サポートデスク (0120-879-816) にご依頼ください。

 カプセルホルダーに永久磁石が使用されているため、ペースメーカーや除細動器を使用されている方はカプセルホルダーを体内機器のそばに近づけない。

 「ネスカフェ ドルチェ グスト」専用カプセルにはアレルギーを含むものがあります。
複数種類を同じマシンで抽出する場合、食物アレルギーのある方は他の専用カプセルからのアレルギーに十分ご注意ください。

⚠ 注意

 抽出口を持って、機器を動かさない。
カプセルホルダーが外れ、やけどやけがをするおそれがあります。

 抽出中は熱湯が出るので、抽出口付近に手を近づけない。
やけどの原因になります。

 抽出口の針に触れない。
やけど、けがの原因になります。

 動作中はそばを離れない。
予期しない事故によるやけど、けがのおそれがあります。

 カプセルホルダーに永久磁石が使用されているため、カプセルホルダーを磁気の影響を受ける機器のそばに放置しない。(クレジットカード、データデバイス、テレビ、コンピューターなど)

 ネスレ日本株式会社が販売する「ネスカフェ ドルチェ グスト」専用カプセル以外の製品は使用しない。
内部が詰まり、水漏れや抽出ができない原因となります。

 給水タンクの中に、「熱湯、牛乳、酒」など、水以外のものを入れない。
本体内部が汚れたり、詰まったりして故障の原因になります。

 給水タンクに水を入れてそのまま長期間放置しない。
水が腐敗し、そのまま使用すると身体に影響をおよぼしたり、本体内部が汚れたりして故障の原因になります。

 給水タンクの飲用水は常に新しいものを使用する。
古い水を使うと、身体に影響をおよぼしたり、本体内部が汚れたりして故障の原因になります。

 給水タンク、抽出トレイ、カプセルホルダーは毎日洗浄する。
本体内部が汚れたり、詰まったりして故障の原因になります。

商標について

- ネスカフェ、ドルチェ グストはネスレグループの登録商標です。
- Google Play および Google Play ロゴは、Google LLC の商標です。
- App Storeは Apple Inc. のサービスマークです。
- QRコードは (株) デンソーウェブの登録商標です。

1.2 「ネスカフェ アプリ」について

「ネスカフェ アプリ」をダウンロードして、ネスレ会員に新規登録（無料）またはログインすると、次のことができます。

1

アプリ内で本製品のシリアル番号などを入力して、マシン登録することで無料保証期間が2年に延長できます。

2

アプリから、カプセルの箱の内側に記載されているQRコードをスキャンすることでポイントがたまります。

3

たまったポイントを使って、素敵な賞品と交換できます。

4

お困りのときに、対応方法を簡単に調べることができます。

ダウンロードについて

「ネスカフェ アプリ」は、Google PlayまたはApp Storeで入手できます。以下よりダウンロードしてください。

<https://nes.tl/ndg-minime2-app>



本機はBluetooth接続に対応していないため、アプリとは接続（ペアリング）できません。

1.3 各部の名前とはたらき

温度切替ボタン

熱湯で抽出するか
常温水で抽出するか
水温を設定します。

抽出ボタン

設定した温度と抽出量で
抽出を開始します。

抽出量目盛り

抽出量を表します。

調整スライドバー

上下に動かして常温水
または熱湯の抽出量を
調節します。

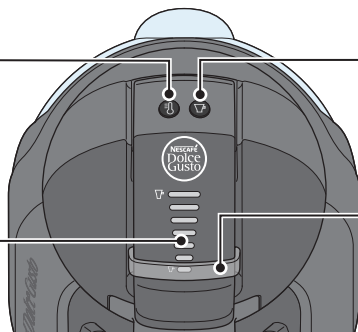

抽出口



注意
抽出口の針に
触れない
けがややけどの
原因になります。

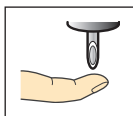

ロックハンドル

すずぎや抽出時には下げます。
上げると、カプセルホルダーを
取り出せます。



注意
ロックハンドルを無理に動かさない
故障、けが、やけどの原因になります。

すずぎ用ツール

すずぎや湯垢洗浄時、カプセルホルダーに入れて使用します。お買上げ時はカプセルホルダーに装着されています。

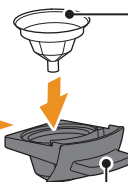

カプセルホルダー

「ネスカフェ ドルチェ グスト」
専用カプセルを入れます。

給水タンク



抽出トレイ

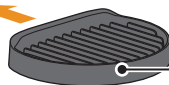

給水タンクに飲用水を入れる



注意

給水タンクの中に、「熱湯、牛乳、酒」など、飲用水以外のものを入れない
本体内部が汚れたり、詰まったりして故障の原因になります。

1 MAXと書かれた線まで、飲用水を入れます。

800 mlまで入ります。

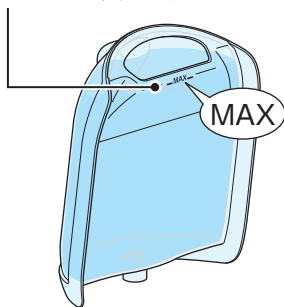

2 本体に給水タンクを取り付けます。

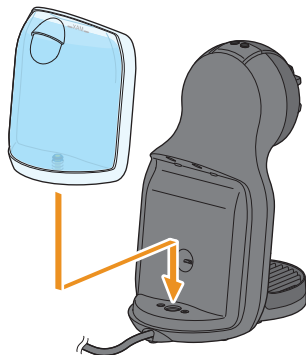

抽出トレイの高さを調節する

抽出トレイの高さは、ご使用になるカップの大きさに合わせて「低 / 中 / 高」の3段階で調節できます。抽出トレイを「中」または「高」の位置に合わせるときは、フックの上部から抽出トレイを押し当て、下ろしてください。

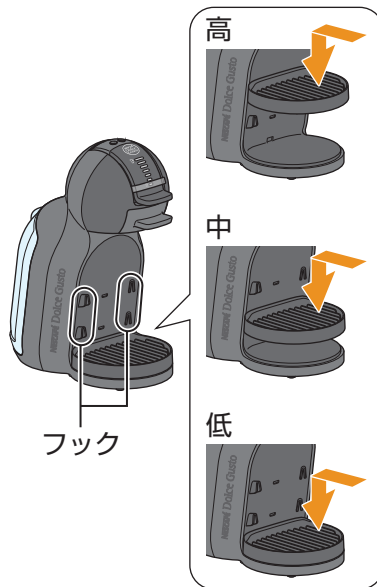

抽出トレイが「低」の位置でもカップが入らないときは、抽出トレイを取り外してください。



1.4 電源を入れる / 切る

警告

- ぬれた手で、電源プラグを触らない
やけど、感電、けがの原因になります。
- たこ足配線をしない
火災の原因になります。

電源を入れる

1 電源プラグをコンセントに差し込みます。

2 いずれかのボタンを押します。

電源が入ります。
ロックハンドルを上げて電源が入ります。

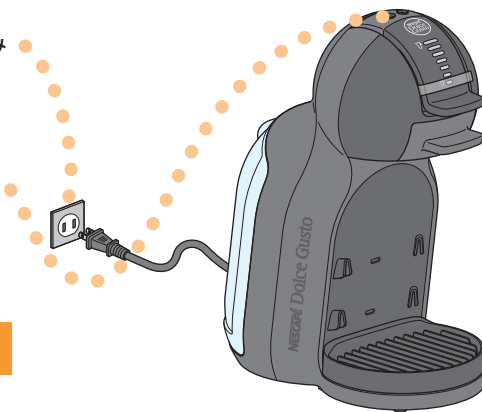

電源を切る

何もしない状態から約5分経つと、本機の電源が自動的に切れ、温度切替ボタンと抽出ボタンが消灯します。

温度切替ボタンと抽出ボタンが消灯していても、本機は電源から完全に遮断されていません。

完全に遮断するには、電源プラグをコンセントから抜いてください。

1.5 ご使用前のすずぎ

本製品をはじめてお使いになるときは、給水タンクに飲用水を入れてすずぎ（湯通し）操作をしてください。

- 1 給水タンクのMAX と書かれた線まで飲用水を入れ、本体にセットします。➡7 ページ



- 2 ロックハンドルを上げ、空のカプセルホルダーにすずぎ用ツールをセットし、本体に戻してロックハンドルを下げます。

すずぎ時は、すずぎ用ツールを取り付けてください。取り付けていないとお湯が飛び散るおそれがあります。お買上げ時、すずぎ用ツールはカプセルホルダー内に装着されています。

- 3 抽出口の下に容器（約300 ml）を置きます。

⚠ 注意

- すずぎ時には必ず、カプセルホルダーをきっちりと奥まで装填する
お湯が飛び散り、やけどの原因となったり、テーブルや台などを汚損するおそれがあります。
- 熱湯が出るので、抽出口付近に手を近づけない
やけどの原因になります。

- 4 温度切替ボタンを押して「熱湯」に切り替えます。

抽出温度の準備中は温度切替ボタンが赤色に点滅します。赤色点灯するまでお待ちください。



- 5 調整スライドバーを抽出量最大（7つ）の位置まで動かし①、抽出ボタンを押します②。

すずぎを開始します。
熱湯に触れないようにご注意ください。
すずぎを途中で止めたいときは、抽出ボタンをもう一度押してください。



- 6 すずぎ後は、容器にたまったお湯を捨て、ロックハンドルを上げてカプセルホルダーからすずぎ用ツールを取り出してください。

2.1 飲み物の作りかた（熱湯で抽出）

飲み物を作る前に、給水タンクに飲用水がセットされ ➡ **7 ページ**、電源が入り ➡ **8 ページ**、カップが抽出口にセットされているか確認してください。また、カプセルの抽出量をご確認ください。

⚠ 注意

- 抽出時には必ず、カプセルホルダーをきっちりと奥まで装填する

カプセルホルダーがきっちりと奥まで装填されていない場合、お湯が飛び散り、やけどの原因となったり、テーブルや台などを汚損するおそれがあります。

- 抽出中は、ロックハンドルを動かさない
故障、けが、やけどの原因になります。
- 使用済カプセルをカプセルホルダー内に放置しない

飲み物を作った後は、毎回カプセルホルダーを水洗いしてください。使用済カプセルをカプセルホルダー内に放置すると、故障の原因になります。

- 1 ロックハンドルを上げます。
- 2 カプセルをセットしたカプセルホルダーを本体に取り付け、ロックハンドルを下げます。

すぎ用ツールがカプセルホルダー内に装着されている場合は取り外してください。カプチーノなどカプセルを2個使う飲み物の場合は、ミルクカプセルを先にセットしてください。

- 3 温度切替ボタンを押して「熱湯」に切り替えます。

抽出温度の準備中は温度切替ボタンが赤色で点滅します。赤色に点灯するまでお待ちください。



- 4 お好みの抽出量まで調整スライドバーを動かし ①、抽出ボタンを押します ②。

飲み物が抽出されます。熱湯に触れないようにご注意ください。

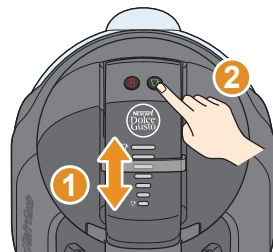

- 5 温度切替ボタンと抽出ボタンが点滅後再度点灯すればできあがりです。



⚠ 注意

XLサイズで抽出する場合は、抽出量最大(7つ)の位置で抽出後、ロックハンドルを上げずに、続けて抽出量が目盛り2つの位置で抽出する

途中でロックハンドルを上げてから抽出すると、飲み物が飛び散り、けが、やけどの原因になります。

- 6 ロックハンドルを上げて、使用済カプセルに触れないように注意しながらカプセルホルダーを取り出し、カプセルをゴミ箱に捨てます。

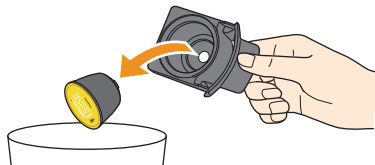

⚠ 注意

抽出直後は使用済カプセルに触れない
抽出直後の使用済カプセルは熱くなっています。手で触れないでください。けが、やけどの原因になります。

カプセルを2個使う飲み物の場合は、2個目のカプセルを使って手順2～5を繰り返してください。

引き続き、新しく飲み物を作ることができます。マグサイズの飲み物を連続して作る場合は、前回の抽出から90秒以上経ってから抽出してください。

ご使用後は、カプセルホルダーの表裏を水道水ですすぎ、本体にセットしてください。

抽出ボタンを押しても抽出されない場合は

給水タンクに飲用水が入っていることを確認してください。飲用水がない場合は、給水タンクに飲用水を入れて本体にセットし、もう一度抽出ボタンを押してください。飲用水が入っていても抽出できない場合は、以下のWebサイトをご確認ください。

<https://nes.tl/ngd-minime2-drypump>



2.2 飲み物の作りかた（水で抽出）

水（常温水）で抽出できる製品は、カプセルのパッケージ天面に「水で抽出」の記載がある製品のみです。

飲み物を作る前に、給水タンクに飲用水がセットされ ➡ **7 ページ**、電源が入り ➡ **8 ページ**、カップが抽出口にセットされているか確認してください。

また、カプセルの抽出量をご確認ください。

⚠ 注意

- 抽出時には必ず、カプセルホルダーをきっちりと奥まで装填する

カプセルホルダーがきっちりと奥まで装填されていない場合、テーブルや台などを汚損するおそれがあります。

- 抽出中は、ロックハンドルを動かさない
故障、けが、やけどの原因になります。
- 使用済カプセルをカプセルホルダー内に放置しない

飲み物を作った後は、毎回カプセルホルダーを水洗いしてください。使用済カプセルをカプセルホルダー内に放置すると、故障の原因になります。

- 電源を入れて一杯目に水で抽出したい場合は、電源を入れてから10秒以内に温度切替ボタンを押して「水」に切り替えます。



「水」に切り替えると温度切替ボタンが水色で点灯します。10秒を過ぎて「水」に切り替えた場合、温度切替ボタンが青色で点滅します。その場合、次ページの「温度切替ボタンが青色に点滅しているときは」の手順を行ってください。



- ロックハンドルを上げてカプセルをセットしたカプセルホルダーを本体に取り付け、ロックハンドルを下げます。

すすぎ用ツールがカプセルホルダー内に装着されている場合は取り外してください。

- お好みの抽出量まで調整スライドバーを動かし①、抽出ボタンを押します②。

常温水で飲み物が抽出されます。

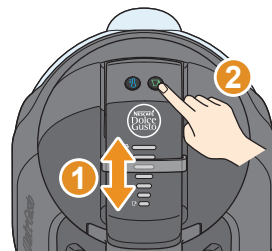

- 温度切替ボタンと抽出ボタンが点滅後再度点灯すればできあがりです。



- 5** ロックハンドルを上げて、カプセルホルダーを取り出し、カプセルをゴミ箱に捨てます。

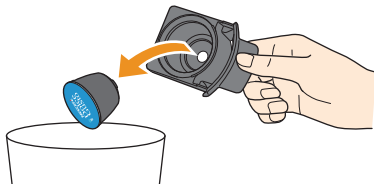

ご使用後は、カプセルホルダーの表裏を水道水ですすぎ、本体にセットしてください。

温度切替ボタンが青色に点滅しているときは

電源を入れて10秒を過ぎた時、または、熱湯で抽出後に水で抽出したい場合、本機内の温まった飲用水を排出する必要があります。

- 1 抽出口の下に容器を置き、カプセルホルダーにすずぎ用ツールをセットします。
- 2 調整スライドバーを抽出量最大（7つ）の位置まで動かし①、抽出ボタンを押します②。

本機内の温まった飲用水を排出します。



- 3 温度切替ボタンが青色点滅から青色点灯に変わったら、水で抽出する準備が完了です。



抽出ボタンを押しても抽出されない場合は

給水タンクに飲用水が入っていることを確認してください。飲用水がない場合は、給水タンクに飲用水を入れて本体にセットし、もう一度抽出ボタンを押してください。飲用水が入っていても抽出できない場合は、以下のWebサイトをご確認ください。

<https://nes.tl/ndg-minime2-drypump>



3.1 お手入れのしかた

毎日のお手入れ

カプセルホルダー

水道水でカプセルホルダーの両面を洗浄します。ミルクカプセルを使用したときは、ミルク成分が残らないように十分に洗浄してください。



給水タンク

柔らかいブラシなどを使って水道水で洗浄します。



抽出トレイ

水道水で洗浄します。



週に一度のお手入れ

週に一度は、本機のすすぎ操作を行ってください。➡ **9 ページ**

本体が汚れたとき

本体が汚れたときは、必ず、電源プラグをコンセントから抜いて、柔らかい布で拭いてください。

湯垢洗浄について

6 ヶ月に一度、専用の湯垢洗浄剤を使って湯垢洗浄をしてください。

別売の湯垢洗浄剤をご用意ください。ネスレ通販オンラインショップ等でお買い求めいただけます。湯垢洗浄剤に記載されている使用上の注意事項もあわせてお読みください。

湯垢洗浄のしかたについてはインターネットでご案内しています。

<https://nes.tl/ndg-minime2-descaling>



4.1 その他

仕様

製品仕様

電源	100 V、50 / 60 Hz
定格消費電力	1460 W
待機消費電力	0.08 W未満
最大ポンプ圧力	1.5 MPa（15気圧）
給水タンク容量	800 ml
温度過昇防止装置	温度ヒューズ
本機重量	約2.0 kg
使用環境温度	5～45℃
本機サイズ	幅 約16.1 cm 奥行 約23.2 cm 高さ 約30.4 cm
抽出温度	85℃ ± 5℃ (使用環境などの条件により異なります)

付属品

- 給水タンク
- 抽出トレイ
- カプセルホルダー
- すずぎ用ツール（カプセルホルダーに装着されています）

同梱品

- 取扱説明書（本書）

問い合わせ先

ご質問や修理の依頼は

本体と保証書をお手元にご準備のうえ、ご連絡をお願い致します。

- 保証書 次の3点をご確認ください。
①型番 ②購入日 ③購入店
- 本体 次の3点をご確認ください。
①症状 ②色
③ロット番号・シリアル番号

よくあるご質問

<http://nes.tl/ndg-support-faq>



ロット番号

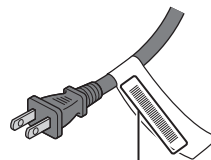

シリアル番号
(電源コード)

カプセルの不具合品については

カプセルの不具合品については、下記までご連絡をお願い致します。

ネスレお客様相談室

【TEL】  0120-00-5916

スターバックスカプセル お客様専用ダイヤル

【TEL】  0120-600-564

廃棄について

この電気製品は、リサイクル可能な部分を含んでいます。
廃棄される際には、適切な処理を受けるためにも、お住まいの地方自治体にお問い合わせください。

詳しい使いかた

詳しい使いかたやお手入れのしかた、専用アプリの使いかたはWebサイトをご覧ください。
Webサイトでは、困ったときの対処のしかたもご覧いただけます。

<https://nes.tl/ndg-minime2-user-support>







----- キリトリ線 -----

無料修理規定

- 取扱説明書、本体貼付ラベル等の注意書に従って正常な使用状態で故障した場合には、無料修理いたします。
- 保証期間中に故障して無料修理をお受けになる場合には、ネスレ日本株式会社 ネスカフェ ドルチェ グスト サポートデスクまで修理をご依頼ください。
- 保証期間中でも次の場合には有料修理になります。
 - ①使用上の誤り及び不当な修理や改造による故障及び損傷。
 - ②ネスレ日本株式会社が発売する専用カプセル以外の製品のご使用による故障及び損傷。
 - ③お買上げ後の輸送、移動、落下時による故障及び損傷。
 - ④火災、地震、水害、落雷、その他の天災地変、公害や異常電圧による故障及び損傷。
 - ⑤一般家庭用またはそれに準ずる用途での使用以外の目的で使用された場合の故障及び損傷。
 - ⑥本書の提示がない場合。
 - ⑦本書にお買上げ年月日、お客様名、販売店名の記入のない場合、あるいは字句を書き替えられた場合。
- この保証書は再発行いたしませんので大切に保管してください。

-
- ※ この保証書は、本書に明示した期間、条件のもとにおいて無料修理をお約束するものです。従ってこの保証書によってお客様の法律上の権利を制限するものではありません。保証期間経過後の修理についてご不明の場合は、ネスレ日本株式会社 ネスカフェ ドルチェ グスト サポートデスクまでお問合せください。
 - ※ 保証期間経過後の修理・補修用性能部品の保有期間は、製造中止後 5 年間です。
 - ※ この保証書は、日本国内において有効です。
 - ※ お客様からいただいた個人情報は、この保証書において規定された修理その他のサービスのためのみ使用させていただきます。お客様の承諾なく第三者に開示することはありません。ただし、サービスの全部または一部を第三者に委託する場合は、委託業務に必要な範囲内で、当該第三者に開示することがあります。



キ
リ
ト
リ
線

® 登録商標 輸入者：ネスレ日本株式会社
神戸市中央区御幸通 7-1-15

UM-MD9787-JP-01
202604 Printed in Indonesia

✂ ----- キリトリ線 -----

ネスカフェ® ドルチェ グスト® 保証書

品名	ネスカフェ® ドルチェ グスト®		
型番	MD9787		
保証期間	お買上げ日より 1 年	対象部分	本機
★お買上げ日	年	月	日
お客様			
★販売店			

この保証書は、本書記載内容で無料修理を行うことをお約束するものです。お買上げ日から左記期間中に故障が発生した場合は、ネスレ日本株式会社 ネスカフェドルチェグスト サポートデスクまで修理をご依頼ください。

ネスレ日本株式会社
ネスカフェ ドルチェ グスト
サポートデスク

〒651-0087
神戸市中央区御幸通 7-1-15
dolce-gusto.support@jp.nestle.com
☎ 0120-879-816



キ
リ
ト
リ
線

★印欄に記入のない場合は有効となりませんので、必ず記入の有無をご確認ください。